

FABRIQUÉ
EN FRANCE



PAILLAGE-DÉROULAGE



EMILY - ZA Les Landes - 29800 Tréflévénez - France
T. +33 (0)2 98 21 72 72 / F. +33 (0)2 98 21 86 14
emily@emily.fr

www.emily.fr



DÉROULEUSE PAILLEUSE DELTA

FONCTIONNEMENT

Adaptable sur chargeurs télescopiques, chargeurs frontaux, relevages avant et arrière.
La dérouleuse pailleuse Delta permet de pailler, et/ou dérouler de l'herbe enrubannée, du foin, de la paille.



CONFORT DE TRAVAIL

CHARGEMENT

Le chargement de la botte peut s'effectuer de plusieurs manières :

- porte fixe : chargement par un autre accessoire ;
- porte hydraulique : chargement automatique de la botte, commandé depuis la cabine.*

*en option system Easy Load.



DÉROULAGE

Le déroulage s'effectue à l'aide d'un tapis de déroulage à chaîne à rouleau muni de dents, épousant parfaitement le diamètre de la botte. Réglage de la vitesse de déroulage grâce au diviseur de débit monté sur la machine ou depuis la cabine à l'aide d'un potentiomètre.

PAILLAGE

Le système de paillage permet de projeter jusqu'à 6 mètres, en fonction du type de paille.

2 types d'options de paillage: par peigne ou par plateaux.

Paillage régulier sans poussière.



Peignes

Plateaux

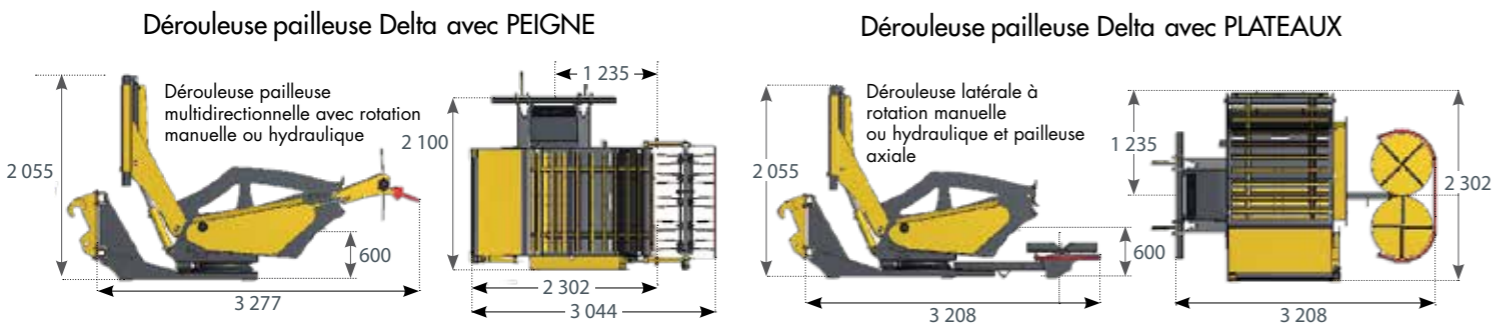

CARACTÉRISTIQUES

DEROULEUSE DELTA

DEROULEUSE PAILLEUSE DELTA AVEC PEIGNE

DEROULEUSE PAILLEUSE DELTA AVEC PLATEAUX

EQUIPEMENT DE SÉRIE

• Adaptation démontable (télescopique, chargeur ou 3 pts) • Entraînement du tapis par un moteur hydraulique, tapis avec chaîne à rouleau • Adaptation démontable

• Adaptation démontable • Boîtier Emily'Connect en cabine avec variation de vitesse tapis • Relevage hydraulique du paillier • Entraînement du tapis par un moteur hydraulique, tapis avec chaîne à rouleau

• Adaptation démontable • Boîtier de commande électrique Emily'Connect en cabine avec variation de la vitesse du tapis • Entraînement du tapis par un moteur hydraulique, tapis avec chaîne à rouleau • Plateaux démontables avec raccords rapides

OPTIONS

• Boîtier Emily'Connect en cabine avec variation de vitesse tapis • Bras Esay-Load (télescopage hydraulique du bras synchronisé avec la porte de chargement • Déport hydraulique (+/-300 mm).

• Bras Esay-Load (télescopage hydraulique du bras synchronisé avec la porte de chargement • Déport hydraulique (+/-300 mm).

• Bras Easy Load du paillier (Télescopage hydraulique du bras + synchronisation) • Translateur hydraulique (+/-300 mm) • Boîtier Emily'Connect en cabine avec variation de vitesse tapis

LES + EMILY

- Maniabilité: déport optimisé, hauteur compacte et châssis ajouré pour une bonne visibilité.
- Autonomie : chargement de la botte grâce à la porte hydraulique. Système de télescopage Easy Load pour s'adapter automatiquement aux diamètres des bottes.
- Performance : orientation flux de paille sur 180°. Paillage jusqu'à 6 m.
- Polyvalence : déroulage et/ou paillage de bottes de diamètre 1m00 à 1m80.
- Entretien : rotor de paillage étagé pour permettre de couper les ficelles très facilement.
- Sécurité : spécifique dérouleuse pailleuse à plateaux : protection des plateaux par dispositif d'escamotage. Démontage rapide avec coupleur hydraulique.

Bras de chargement asservi Easy Load.

Une seule commande pour ouvrir la porte et télescoper le bras. Chargement à gauche pour télescopique : excellente visibilité.



Boîtier

EMILY CONNECT

Pilotez avec votre boîtier de paillieuse l'ensemble* de la gamme Emily.

* Vega'Max, Omega'Max, Multi'Dis, godet malaxeur à béton...



Ensemble pignon / couronne animé par un moteur hydraulique : garantie d'un mouvement régulier.



Translateur hydraulique à déport latéral.



Intégration totale des flexibles.

Plateaux avec barre de protection intégrée

Rotor de paillage effacé sous la caisse. Faible encombrement. Barre de sécurité.

EQUIPEMENT DE SÉRIE	• Adaptation démontable (télescopique, chargeur ou 3 pts) • Entraînement du tapis par un moteur hydraulique, tapis avec chaîne à rouleau • Adaptation démontable
OPTIONS	• Boîtier Emily'Connect en cabine avec variation de vitesse tapis • Bras Esay-Load (télescopage hydraulique du bras synchronisé avec la porte de chargement • Déport hydraulique (+/-300 mm).

EQUIPEMENT DE SÉRIE	• Adaptation démontable • Boîtier Emily'Connect en cabine avec variation de vitesse tapis • Relevage hydraulique du paillier • Entraînement du tapis par un moteur hydraulique, tapis avec chaîne à rouleau
OPTIONS	• Bras Esay-Load (télescopage hydraulique du bras synchronisé avec la porte de chargement • Déport hydraulique (+/-300 mm).

EQUIPEMENT DE SÉRIE	• Adaptation démontable • Boîtier de commande électrique Emily'Connect en cabine avec variation de la vitesse du tapis • Entraînement du tapis par un moteur hydraulique, tapis avec chaîne à rouleau • Plateaux démontables avec raccords rapides
OPTIONS	• Bras Easy Load du paillier (Télescopage hydraulique du bras + synchronisation) • Translateur hydraulique (+/-300 mm) • Boîtier Emily'Connect en cabine avec variation de vitesse tapis

	Débit hydraulique	Poids
Dérouleuse Delta	Débit nécessaire 40 L/Min	De 700 à 1 000 kg
Dérouleuse pailleuse Delta avec peigne	Débit nécessaire 40 L/Min	De 750 à 1 050 kg
Dérouleuse pailleuse Delta avec plateaux	Débit nécessaire 40 L/Min	De 900 à 1 200 kg

LE GODET PAILLEUR À TURBINE SIGMA

FONCTIONNEMENT MODÈLE HYDRAULIQUE

Adaptable sur **télescopique**. Ce godet permet de pailler jusqu'à 18 mètres des bottes rondes et cubiques.

CHARGEMENT

La porte de chargement s'ouvre par deux vérins. Elle est équipée de bras de retenu pour les bottes cubiques.

PAILLAGE

Le **triple fond alternatif** entraîne la botte vers le démêleur qui alimente la turbine. Si la turbine baisse en régime, le triple fond alternatif et le démêleur s'arrêtent automatiquement afin que la turbine reprenne son régime nominal (asservissement hydraulique). Paillage régulier et continu.

Le **démêleur** est entraîné par un moteur hydraulique intégré. Sa forme hélicoïdale optimise la consommation de puissance hydraulique.

La **turbine** est entraînée en direct par un moteur surdimensionné. Les pâles sont démontables. Le contour de la turbine est en Hardox.

La **goulotte orientable** permet de pailler jusqu'à 15m* et la **goulotte latérale** permet de pailler jusqu'à 18m*
*(sur modèle prise de force).

CONFORT DE TRAVAIL



LES EMILY

- ➔ **Exclusivité** : triple fond alternatif breveté. Flux régulier et homogène de la botte vers le démêleur.
- ➔ **Maniabilité** : poids réduit, déport et visibilité optimisés.
- ➔ **Fiabilité** : entraînement par moteur direct (pas de boîtier), pâles turbines boulonnées. Pas d'entretien du fond alternatif par l'absence de chaîne et pignons
- ➔ **Puissance** : asservissement hydraulique turbine/démêleur/fond alternatif. Quand la pression moteur de la turbine augmente au-delà du seuil de réglage, le système coupe automatiquement le démêleur ainsi que le fond alternatif.
- ➔ **Performance** : goulotte jusqu'à 260°. Paillage jusqu'à 18m.
- ➔ **Précision**: inclinaison de la goulotte par vérin électrique.
- ➔ **Ergonomie** : commandes électriques de toutes les fonctions regroupées en un boîtier intuitif (Emily Connect).
- ➔ **Finition** : intégration totale des flexibles, porte renforcée et évasée, maintien de ressort au niveau des béquilles, option brumisation (cuve 50 litres)...

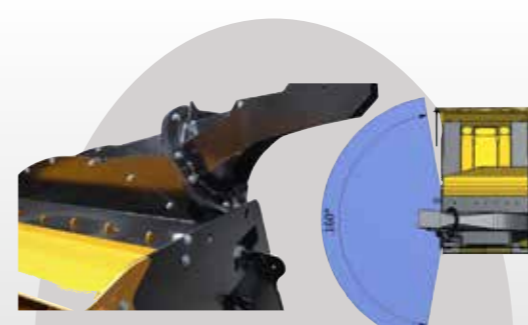

Goulotte latérale 160°.
Distance jusqu'à 18 à 22 m

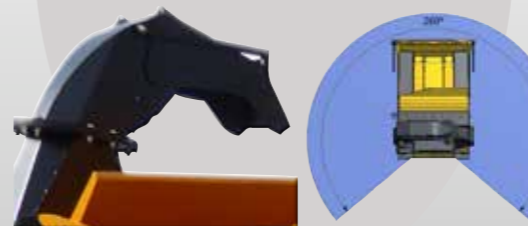

Goulotte orientable 260°.
Distance jusqu'à 15 à 20 m



Triple fond alternatif breveté
entraîné par moteurs hydrauliques.



Démêleur Standard



Démêleur à sections

Boîtier



Pilotez avec votre boîtier de pailleuse l'ensemble* de la gamme Emily.

* Vega'Max, Omega'Max, Multi'Dis, godet malaxeur à béton...



Moteur direct sur la turbine



FONCTIONNEMENT PRISE DE FORCE 3 PTS AR

- Adaptable sur 3 points arrières, le SIGMA permet de pailler jusqu'à 20 mètres des bottes rondes et cubiques.



Boîtier de commande intuitif



CARACTÉRISTIQUES

MODÈLE HYDRAULIQUE POUR MONTAGE FRONTAL

- Adaptation démontable et interchangeable pour télescopique
- Triple fond alternatif (breveté avec 2 moteurs hydrauliques)
- Porte de chargement évasée hydraulique
- Béquilles escamotables pour maintien de «Big»
- Commande par boîtier Emily Connect en cabine
- Turbine : entraînement de la turbine par moteur direct. Pâles démontables boulonnées et contour de la turbine côté éjection en Hardox
- Démêleur standard OU démêleur à sections
- Goulotte orientable 260° OU Goulotte latérale 160°
- Avec ou sans V-CUT
- Poids: 1 230 kg
- Débit nécessaire : 70 litres/min en bout de flèche



ÉQUIPEMENT DE SÉRIE

CARACTÉRISTIQUES

MODÈLE PRISE DE FORCE 3 PTS AR

- Boîtier réducteur bi-vitesse (270/540 t min)
- Triple fond alternatif (breveté avec 2 moteurs hydrauliques)
- Porte de chargement évasée hydraulique
- Commande par boîtier électrique en cabine
- Turbine : 8 pâles démontables boulonnées et contour de la turbine côté éjection en Hardox
- Démêleur standard OU démêleur à sections
- Goulotte orientable 260° OU Goulotte latérale 160°
- Avec ou sans V-CUT
- Poids: 1 390 kg
- Débit nécessaire : 40l/min à 180 bars

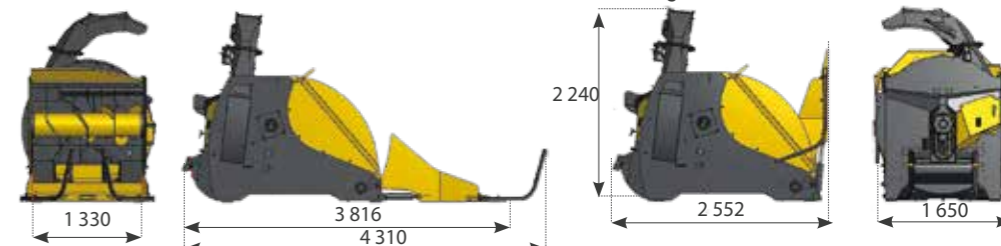

ÉQUIPEMENT DE SÉRIE

LE GODET PAILLEUR À TURBINE SIGMA

FONCTIONNEMENT V-CUT

Le système « V-Cut » permet de couper mécaniquement les liens de toutes les bottes rondes et carrées en-dessous de la botte afin de faciliter l'extraction des ficelles et filets par l'utilisateur. La coupe des liens, réalisée grâce au croisement de 2 couteaux actionnés hydrauliquement, permet à l'éleveur de ne plus entrer dans la pailleuse et d'extraire les ficelles/filets sans effort physique. Le système de coupe est piloté par l'intermédiaire d'une commande extérieure positionnée sur le côté de la pailleuse. Cette commande possède une fonction pour la coupe des liens et une autre pour l'ouverture/fermeture de la porte.



CONFORT DE TRAVAIL



Boîtier de commande

LES + EMILY

- Gain de temps : plus d'oubli ou de perte de l'outil de coupe (cutter ou couteau). En moins d'une minute, les ficelles/filet sont coupés, retirés et rangés.
- Confort : une seule opération manuelle et aucun effort humain intense à fournir pour l'extraction des liens. Une coupe mécanisée pour le confort optimal de l'éleveur. La position des couteaux, sous les bottes, permet d'extraire les ficelles/filet très facilement.
- Sécurité : plus d'outils tranchants dans les mains de l'utilisateur. La coupe se fait à partir du boîtier de commande positionné à l'extérieur de la pailleuse. Supprime les positions inconfortables et dangereuses.
- Propreté : le Système V-Cut atténue les frottements des filets et des nœuds sous la botte qui entraînaient des résidus de paille à l'extérieur de la pailleuse.



LE DÉROULEUSE PAILLEUSE PICK & GO

FONCTIONNEMENT

La dérouleuse pailleuse permet de dérouler des bottes rondes (enrubannée, luzerne, foin,...) et de pailler des bottes rondes (jusqu'à 6 m).

- 4 Modèles disponibles :
 - Paillage à Gauche et Déroulage à Droite
 - Paillage à Gauche et déroulage à Droite et à Gauche
 - Paillage à Droite et Déroulage à Gauche
 - Paillage à Droite et Déroulage à Gauche et à Droite



LES + EMILY

- Praticité et gain de temps grâce au concept Pick & Go
- Précision: en option, un kit logettes composé d'un déflecteur et d'une casquette réglable affine le point de chute de la paille et limite les retombées dans le couloir.
- Adaptabilité : 4 modèles
- Fiabilité: simplicité de mise en oeuvre et requiert peu d'entretien

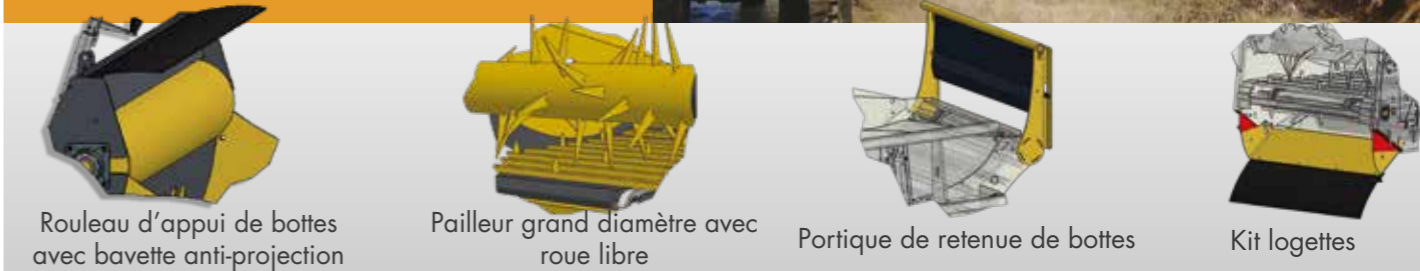

Rouleau d'appui de bottes avec bavette anti-projection

Pailleur grand diamètre avec roue libre

Portique de retenue de bottes

Kit logettes

Pailleur avant gauche

Pailleur avant droit

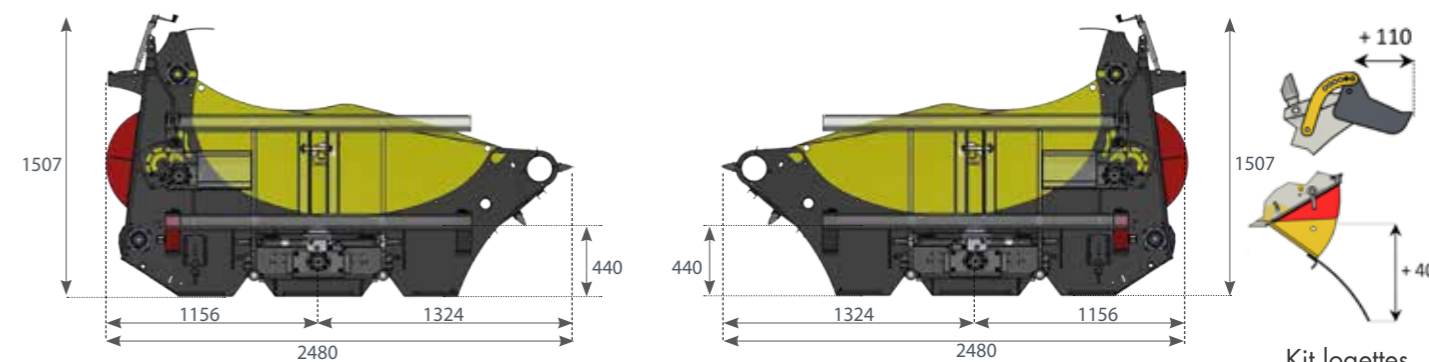

Kit logettes

COMPARATIF

FORCE EXERCÉE PAR L'EXTRACTION (EN KG): BIG

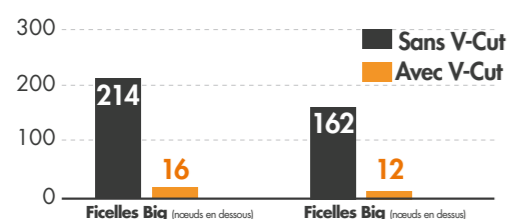

FORCE EXERCÉE PAR L'EXTRACTION (EN KG): ROUND

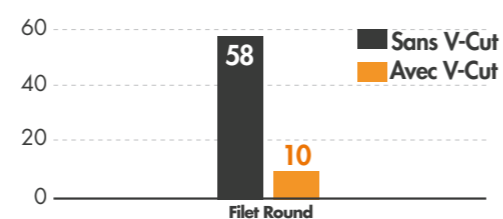

CARACTÉRISTIQUES

ÉQUIPEMENT DE SÉRIE

Tablier pique bottes

- Tablier pique bottes attache 3 points (CAT2) avec adaptation démontable
- Doigt de Ø 45 mm / longueur 1200 mm • Attache 3 points (CAT2)
- Motorisation hydraulique intégrée : - Un moteur pour le tapis de déroulage (avec régulateur de débit manuel pour le paillage) - Un moteur pour le pailleur (avec vanne pour isoler le pailleur lors du déroulage) • Système d'engrenage par roues dentées surdimensionnées afin de réaliser la liaison mécanique du pique bottes et de la dérouleuse pailleuse

Dérouleuse pailleuse droite ou gauche:

- Tapis à barrettes galvanisées • Guide téflon retour • Chaînes à rouleaux
- Pailleur de grand diamètre avec roue libre
- Rouleau d'appui de bottes avec bavette anti-projection
- Fonctionne avec un double effet • Poids maximal des bottes : 1000 kg



VORTEX: PAILLEUSE DISTRIBUTRICE TRAINÉE

FONCTIONNEMENT



NOUVEAU



RENDEMENT DE CHANTIER INÉGALÉ

La pailleuse traînée à turbine « Vortex » s'attèle sur tous les engins porteurs équipés de bras de relevage (tracteur > 60 cv à partir de 45 L/min de débit hy-draulique). La Vortex permet de pailler jusqu'à 24 mètres et distribuer tous types de fourrages (foin, enrubannage, maïs, herbes...) en bottes rectangulaires (1,20 x 1,30 x 2,70) et en bottes rondes jusqu'à 2 mètres.



Système autonome permettant de gérer automatiquement, l'arrêt et le redémarrage du tapis et le débrayage du démêleur.

TEMPS DE RÉACTION DE L'IJINIUS = 0.005 SECONDE

1. JE PERÇOIS
2. J'ANALYSE
3. JE DÉCIDE
4. J'AGIS

IJINIUS

- Limite les bourrages / Confort / Rendement
- Régularité de distribution
- Limite le risque de casse ou d'usure de la courroie
- Adaptabilité à la puissance de l'engin porteur

BREVETÉ

LES + EMILY

- Confort et sécurité :
 - Système de gestion sans stress avec débrayage automatique de la courroie. Amélioration de la longévité de la courroie et des éléments mécaniques (Ijinius).
 - Escamotage automatique des béquilles de retenues.
 - V-Cut pour limiter le nombre de descente de la cabine et assurer la sécurité lors de l'extraction des films, filets et ficelles.
- Optimisation du rendement de chantier grâce aux différents modes de distribution (Ijinius).
- Ergonomie : Boîtier intuitif débrochable en cabine. Nombreux indicateurs visuels pour une bonne prise en main de la Vortex.
- Capacité et performance : Chargement jusqu'à 2 bottes rondes de 1,80m pour une distance de paillage jusqu'à 24m.
- Maniabilité : Barre d'attelage homologuée route pour un rayon de braquage optimal.



FONCTIONNEMENT V-CUT

Le système « V-Cut » permet de couper mécaniquement les liens de toutes les bottes rondes et carrées en-dessous de la botte afin de faciliter l'extraction des ficelles et filets par l'utilisateur. La coupe des liens, réalisée grâce au croisement de 2 couteaux actionnés hydrauliquement, permet à l'éleveur de ne plus entrer dans la pailleuse et d'extraire les ficelles/filets sans effort physique. Le système de coupe est piloté par l'intermédiaire d'une commande extérieure positionnée sur le côté de la pailleuse. Cette commande possède une fonction pour la coupe des liens, et une autre pour l'ouverture/fermeture de la porte et une commande marche avant/arrière tapis.



LES + EMILY

- Gain de temps : En moins d'une minute, les ficelles/filet sont coupés, retirés.
- Confort : une seule opération manuelle et aucun effort humain intense à fournir pour l'extraction des liens. Une coupe mécanisée pour le confort optimal de l'éleveur.
- Sécurité : la coupe se fait à partir du boîtier de commande positionné à l'extérieur de la pailleuse.
- Propreté

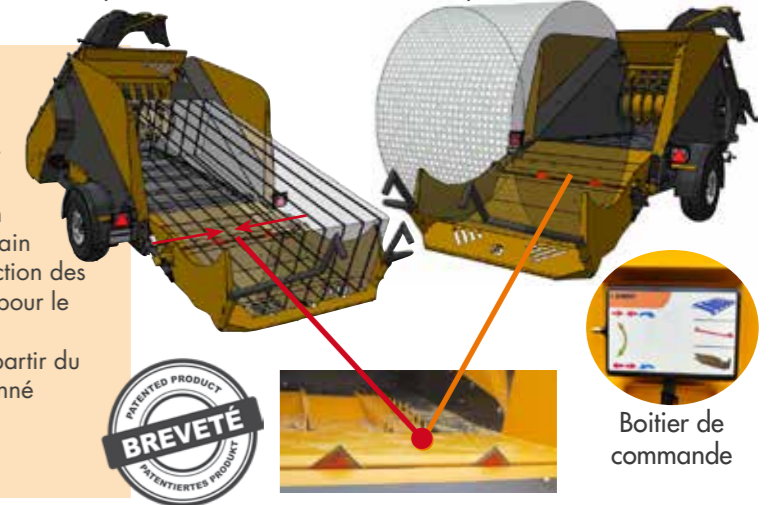

COMPARATIF

FORCE EXERCÉE PAR L'EXTRACTION (EN KG): BIG

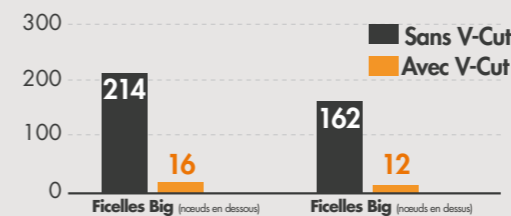

FORCE EXERCÉE PAR L'EXTRACTION (EN KG): ROUND

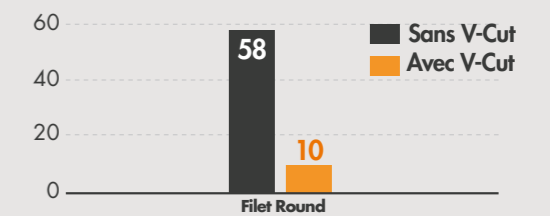

CARACTÉRISTIQUES

ÉQUIPEMENT DE SÉRIE

- Barres de retenues escamotables automatiquement
- Porte coupe ficelles V-Cut
- Kit de signalisation avec homologation route
- Garde boue
- Démêleur à sections (58 sections)
- Peigne hydraulique
- Turbine renforcée démontable avec pâles boulonnées
- Goulotte hydraulique avec orientation 260°
- Boîtier d'entraînement de turbine bi-vitesse (270 ou 540 tr/min)
- Barre d'attelage pour bras de relevage
- Boîtier intuitif BUS CAN avec prise intermédiaire



Volume (m³)	4,10
Nombre de balles rondes jusqu'à 1,80m	2
Nombre de bottes carrées	1
Nombre de démêleur	1
Entraînement du démêleur	Mécanique
Largeur hors tout (m)	2,10
Longueur hors tout (porte fermée) (m)	4,40
Hauteur (m)	2,57
Poids à vide (Kg)*	2 365

*Poids donné à titre indicatif



PAILLEUSE TRAINÉE VULCANO

FONCTIONNEMENT

La pailleuse trainée « Vulcano » EMILY s'attèle sur tous les engins équipés d'un attelage remorque (tracteur, microtracteur >40CV à partir de 30L/min de débit hydraulique, mais aussi en chariot télescopique). La Vulcano permet de pailler de 5 à 12m des bottes rectangulaires (1,2 X (0,7/0,9/1,2) X 2,5 M) et des bottes rondes jusqu'à 1M80.



CONFORT DE TRAVAIL

LES + EMILY

- Adaptabilité : idéale pour poulailler ou tous types d'aires paillées pour bovins, ovins, caprins. La largeur de paillage peut s'ajuster de 5 à 12 mètres.
- Polyvalence : la pailleuse Vulcano s'adapte à tous types de litières, bottes carrées, bottes rondes ou produits légers stockés en vrac.
- Homogénéité et régularité : grâce à son démêleur grande vitesse, la pailleuse réalise un paillage homogène et régulier.

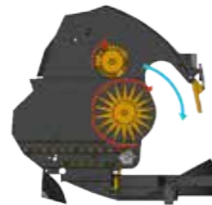
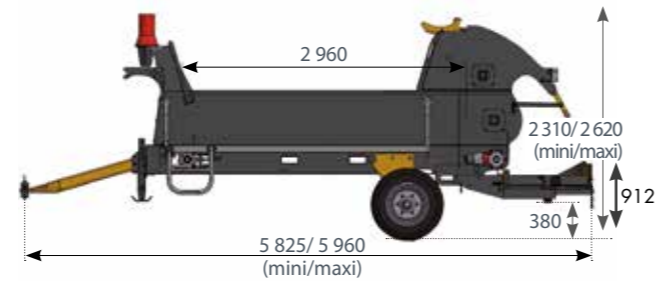

FONCTIONNEMENT EXTRACTEUR FICELLES/FILETS XTRACT



MECANIC SHOW 2019

CONFORT DE TRAVAIL

SÉCURITÉ ET RAPIDITÉ

La Vulcano est dotée d'une passerelle ergonomique (1) qui permet à l'utilisateur de couper les liens de bottes en toute sécurité. Puis, le système X-tract, breveté par Emily, utilise un rouleau extracteur (2) pour démultiplier la puissance de traction afin d'extraire les filets et les ficelles sans effort pour l'utilisateur. Après avoir enroulé les filets ou ficelles autour du X-tract (2), l'utilisateur actionne le pédale (3) pour mettre en rotation le rouleau. Une légère tension permet alors pour extraire les filets et ficelles les plus réticents ! Moins de 15 secondes suffisent pour déficeler avec le X-tract. Et c'est parti pour le paillage! (4)



FONCTIONNEMENT CENTRALE HYDRAULIQUE Agility

La centrale hydraulique Agility se positionne sur le 3ème point arrière du tracteur. Sa conception unique supprime les risques d'accidents. Elle permet un grand angle de braquage. Agility offre du confort et de la polyvalence à son utilisateur, lui permettant d'utiliser des tracteurs de petite puissance avec un faible débit d'huile pour son paillage en volailles.

CONFORT DE TRAVAIL

SÉCURITÉ ET PRATICITÉ

POLYVALENCE

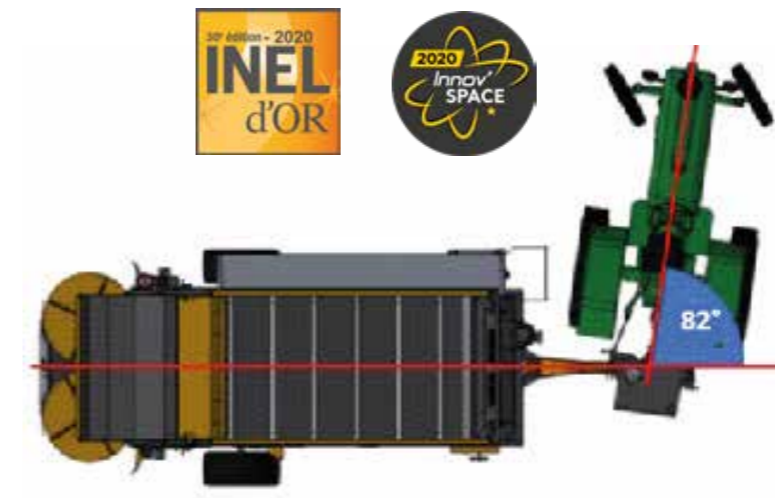

CARACTÉRISTIQUES

EQUIPEMENT DE SÉRIE COMMUN

- Barre d'attelage CAT2 • Caisse et châssis monobloc avec tapis de convoyage en chaîne plate • Arbre de transmission chaîne Ø 40 mm avec paliers tendeurs • Régulation électroproportionnelle et boîtier de commande en cabine • Essieu en carré de 60X60 et pneumatiques large 13.0/55-16 • Casquette antiprojection hydraulique asservi et flottant • Rotor de paillage bas hélicoïdale + rotor de paillage haut • Hotte de canalisation avec volet arrière et support plateau de paillage sur rail réglable • 2 plateaux, équipés de 4 pâles réglables • Ailettes latérales et déflecteurs arrière réglables

OPTIONS

- Passerelle d'accès
- Système X-TRACT breveté (Extracteur de ficelles/filets + passerelle d'accès + support poubelle)
- Ridelles pour produits en vrac (x4)
- Feux à led (inclus la réception DREAL)
- Centrale hydraulique AGILITY
- Kit produit vrac (sciure, paille broyée et copeaux)

X-TRACT

- Système X-TRACT breveté (passerelle en tôle anti-dérapante)
- Moteur intégré dans l'extracteur
- Rouleau lisse d'extraction par adhérence (sécurité)
- Pédale de mise en rotation du rouleau

AGILITY

- Adaptable sur attelage 3 points en Cat 1/Cat 2 (Cat 0 ou Cat1N pour microtracteur à partir de 35 CV)
- Très grand angle de braquage
- Débit hydraulique 47L/min à 540 trs/minute
- Pression maxi: 180 bars
- Béquilles de dépose
- Boîtier de commande électrique pour les fonctions de la pailleuse (potentiomètre haute précision pour l'avancement du tapis)

FORCE EXERCÉE PAR L'EXTRACTION (EN KG)

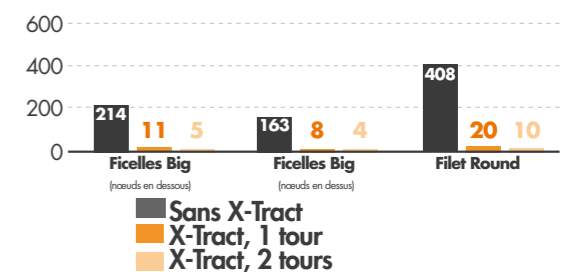

GODET ÉPARPILLEUR MULTI'SPREAD



FONCTIONNEMENT

Adaptable sur chargeur frontal, 3 points arrières et télescopiques, le Multi'Spread épand un très grand nombre de produits légers destinés aux litières des animaux. Grâce à ses nombreuses options, il permet de passer d'un produit à un autre en toute simplicité. Le Multi'Spread réalise un paillage régulier d'une largeur de 8 à 15 mètres en un seul passage, mais il permet aussi un repaillage précis des zones souillées avec la crosse d'éjection latérale brevetée.

LES + EMILY

- Adaptabilité : possibilité d'épandre une grande diversité de produits légers tout en choisissant votre largeur d'épandage de 8 à 15 mètres.
- Polyvalence : le Multi'Spread s'adapte aux élevages de volaille, de vaches laitières, mais aussi tous autres types de productions souhaitant épandre des produits légers en aire paillée.
- Précision : Idéale pour le repaillage en volaille ou pour le paillage des logettes de vaches laitières, la crosse d'éjection latérale brevetée permet une précision inédite dans le paillage latéral avec seulement 21° d'angle de projection.
- Gain de temps: le Multi'Spread permet, selon les réglages, d'épandre 4m³ en 30 secondes.
- Qualité de paillage: peu importe la largeur d'épandage et le type de matière à épandre, le Multi'Spread garantie une régularité de paillage optimale.

► PAILLAGE



L'utilisateur actionne la commande double effet hydraulique de l'engin porteur qui entraîne les vis de convoyage disposées horizontalement dans le fond du godet et la rotation des hélices d'épandage. Les vis acheminent alors la matière à travers deux ouvertures situées au-dessus de deux hélices. Ces dernières en rotation rapide, projettent la matière en large spectre sur le sol afin d'obtenir une litière homogène pour les animaux.



Fonctionnement crosse d'éjection latérale :

Elle permet de réduire l'angle de paillage à seulement 21°. Le paillage se réalise à gauche, à droite, ou les deux. L'utilisateur peut effectuer un repaillage de précision :

- Pourtour de poulaillers
- Repaillage sous les divers éléments du poulailler (pipettes, chaîne d'alimentation, couvoir, perchoirs, ...)
- Paillage de logettes en vache laitière.

Simplicité de mise en place en 5 secondes sans vis ni boulon

6

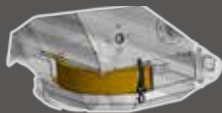

BERNARD FREI
soulever → déplacer → transporter

2114 Fleurier | Tél 032 867 20 20 | www.bernardfrei.ch

CARACTÉRISTIQUES

EQUIPEMENT DE SÉRIE

- Adaptation boulonnée classe 2 réglable et interchangeable
- 2 vis de convoyage synchronisée pour l'alimentation des hélices
- 2 hélices d'épandage actionnées par 2 moteurs en directs
- Modèle de base prédisposé pour toutes les options
- Fonctionne avec un double effet

OPTIONS

- ① Trappes de régulation pour paille broyée
- ② Trappes de régulation pour sciure, granulés
- ③ Trappes hydrauliques d'étanchéité réglables
- ④ Ailettes de répartition latérales
- ⑤ Plateaux d'épandage pour grande largeur
- ⑥ Crosse latérale d'éjection
- ⑦ Réhausse de 4m³

	Débit <40 L/min	Débit >40L/min
--	-----------------	----------------

Largeur (m)	2,20	2,20
Volume utile (m ³)	3,40	3,40
Poids à vide (kg)	760	760



EMILY - ZA Les Landes - 29800 Tréflévénez - France
T. +33 (0)2 98 21 72 72 / F. +33 (0)2 98 21 86 14
emily@emily.fr

www.emily.fr

